

* = Maß durch Formkonizität nach unten verringert.
Freimaß - Toleranz nach DIN 16901-130

Deckel

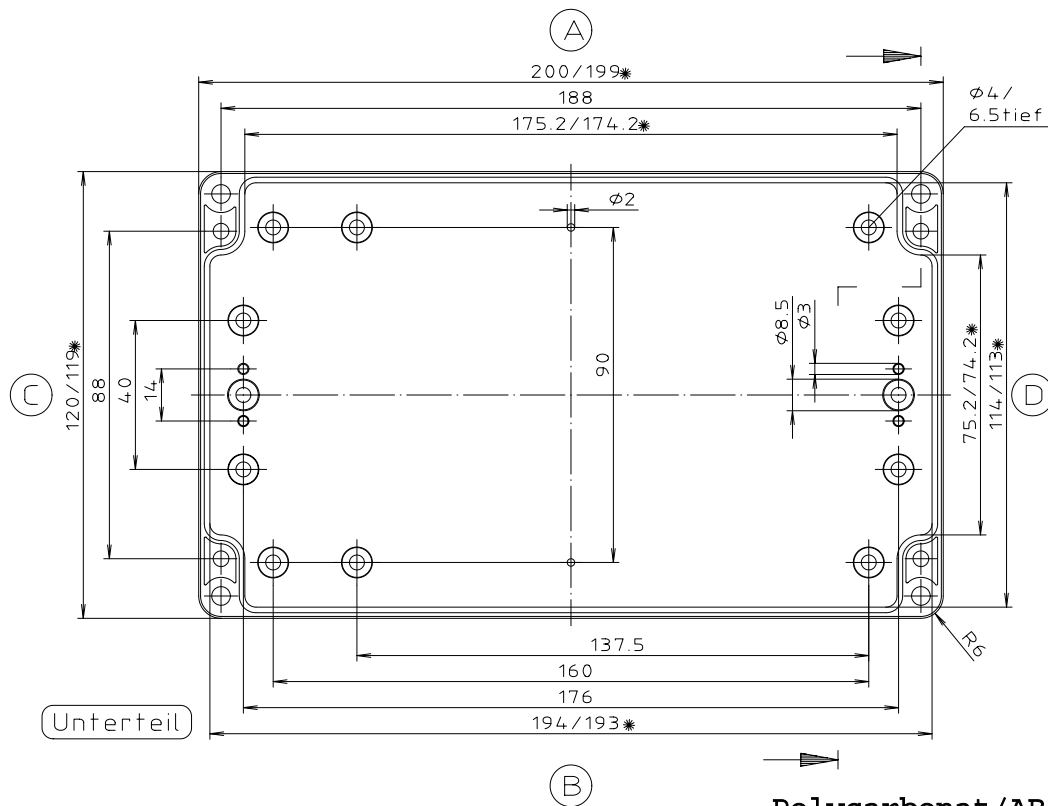

Zylinderschraube M4x24/10
ähnl. DIN EN ISO 7045

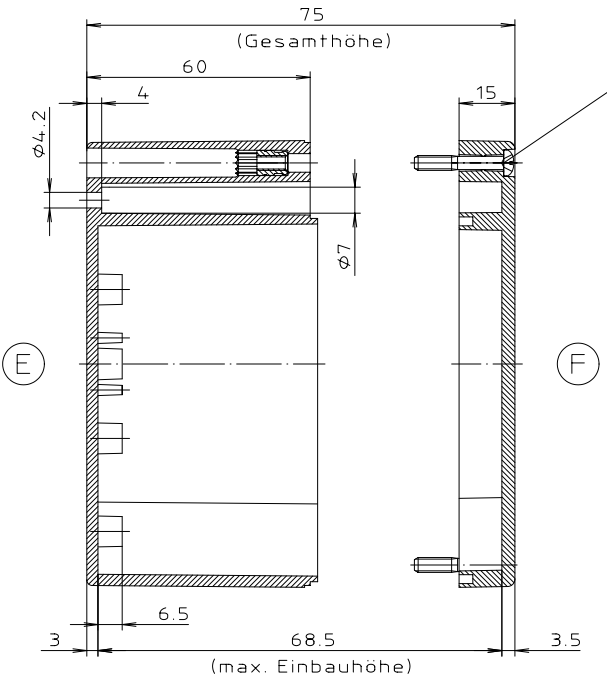

Unterteil

Polycarbonat/ABS-Gehäuse
GBM020012075/GBT020012075

ABS-Gehäuse können durch eine andere
Schwindung ca. 0,1-0,25% größer sein
als gezeichnete PC-Gehäuse