

Deckel

\* = Maß durch Formkonizität nach unten verringert.  
Freimaß - Toleranz nach DIN 16901-130

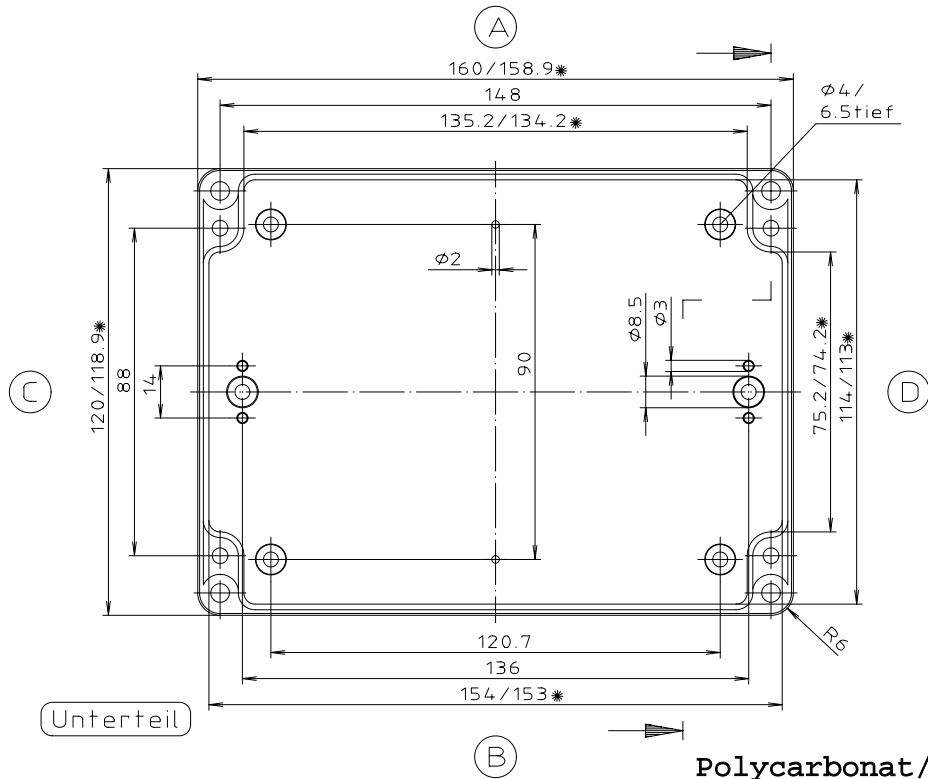

Unterteil

Zylinderschraube M4x37/10  
ähnl. DIN EN ISO 7045

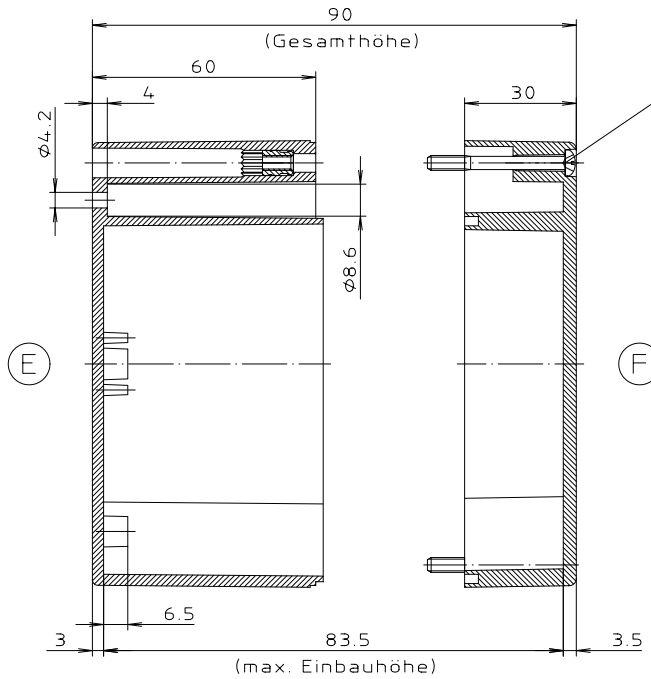

**Polycarbonat/ABS-Gehäuse**  
**GBM016012090/GBT016012090**

ABS-Gehäuse können durch eine andere  
Schwindung ca. 0,1-0,25% größer sein  
als gezeichnete PC-Gehäuse